

1 カートリッジを入れる。

①「プラスワン」本体を左右にひねり中央部を開ける。

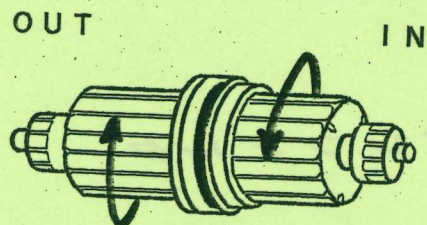

②カートリッジの方向を正確に中に入れる。

カートリッジのキャップが付いている側をIN側に
カートリッジの、キャップが付いていない側
(穴があいている)をOUT側に
中に入れる。

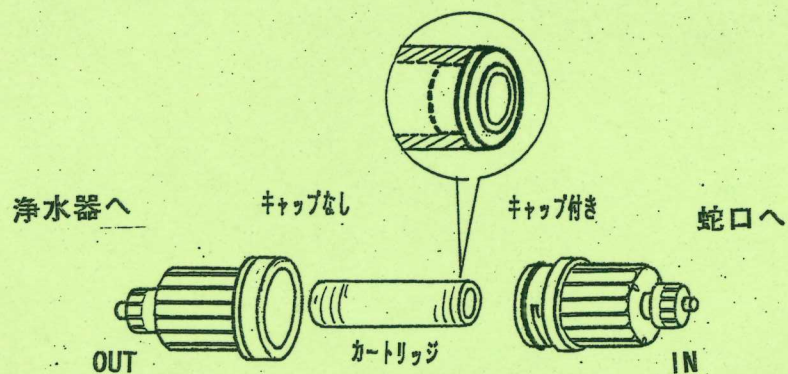

2 「プラスワン」を取り付ける。

①浄水器のホースを途中でハサミなどで切る。

切った場所に「プラスワン」が入るので、
切る場所をよく確認して下さい。

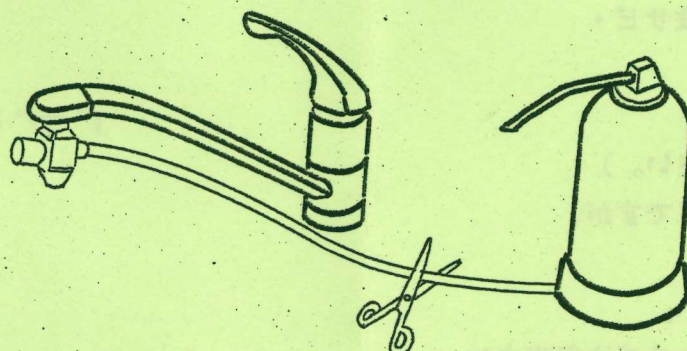

②「プラスワン」の両側の袋ナットをはずし、
切ったホースの両側に差し込む。

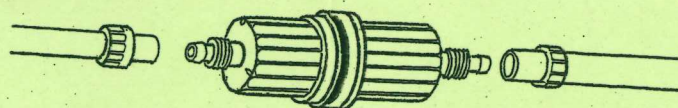

③「プラスワン」のIN側を蛇口側に、OUT側を浄水器側にし、
袋ナットをはめ込む。

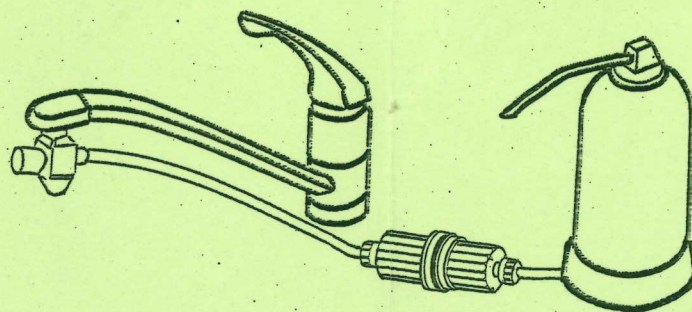

3 逆流洗浄タイプの浄水器の洗浄方法

①「プラスワン」のOUT側の袋ナットをはずす。

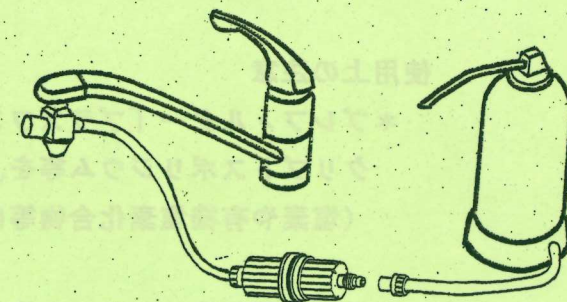

②逆流洗浄用ホースの一方を、「プラスワン」の
OUT側に接続し、もう一方を浄水器の
吐水口に差し込む。

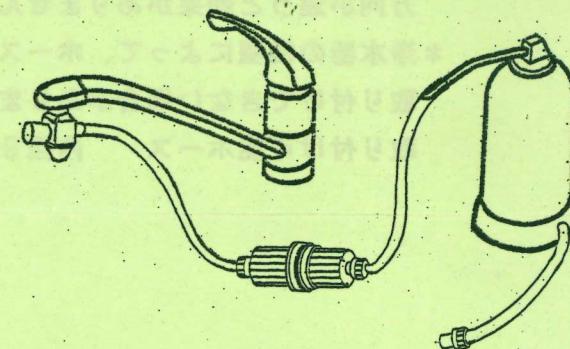

③洗浄後、元に戻す。

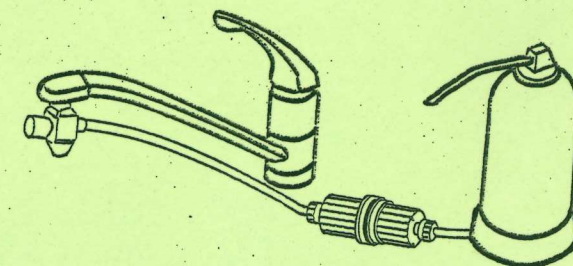

お湯が流れない、着火しない場合は、フィルターが、
目詰まりしている可能性がありますので、
その場合はフィルターを、交換して下さい。